



nor°cool

tar vare på råvarene



Bordet fanger!

Si meg hva du spiser, så skal jeg si deg hvem du er. Kulturen rundt bordets gleder er i forandring og vi stiller stadig tøffere krav til våre ferdigheter på kjøkkenet. Et godt forberedt måltid skal ikke bare smake fantastisk, det skal også se bra ut og gjerne være komponert av tidsriktige råvarer. Det gjesten blir servert bør helst gjenspeile hvor verdensvant og vellykket verten er. Fallhøyden kan synes stor, men slapp av og senk skuldrene – det er på tide å gjenerobre kjøkkenbenken. Matlaging handler ikke nødvendigvis om perfeksjon og presise gjentakelser. Kokebøker er ikke hellige skrifter – du har lov til å være kreativ. Mat skal være moro! Et godt utgangspunkt er å gi rom for mulighetene, slik at kjøttet kan henge til det er skikkelig mørt og osten ligge til den er ferdig modnet. Med våre kjøleløsninger får du bedre plass, bedre oversikt og bedre oppbevaring av råvarene. Kort sagt, det du trenger når du trenger det.



Inspirasjon

- side 1 Prefabrikerte kjølerom
- 4 Kjølerom
- 12 Kjølehjørne
- 15 Kjølehjørne frittstående
- 17 Spiskammer
- 18 Kjøleskuff
- 23 Isbitmaskin
- 26 Vinskap Cave 100
- 30 Vinskap Cave 30
- 32 Vinkjeller

Teknisk informasjon

- side 35 Prefabrikerte kjølerom
- 36 Bygg kjølerom selv
- 36 Byggeveiledning
- 38 Kompaktaggregat
- 39 Splittaggregat
- 40 Kjøleroms –og vinkjellerdører
- 41 Integrert kjølehjørne
- 42 Frittstående kjølehjørne
- 43 Spiskammer
- 44 Kjøleskuff
- 45 Isbitmaskin
- 46 Vinskap Cave Serie
- 48 Bygg din egen vinkjeller
- 49 Vinaggregater
- 50 Produktoversikt

Oppdag mulighetene. Dyrk og lagre dine egne råvarer.



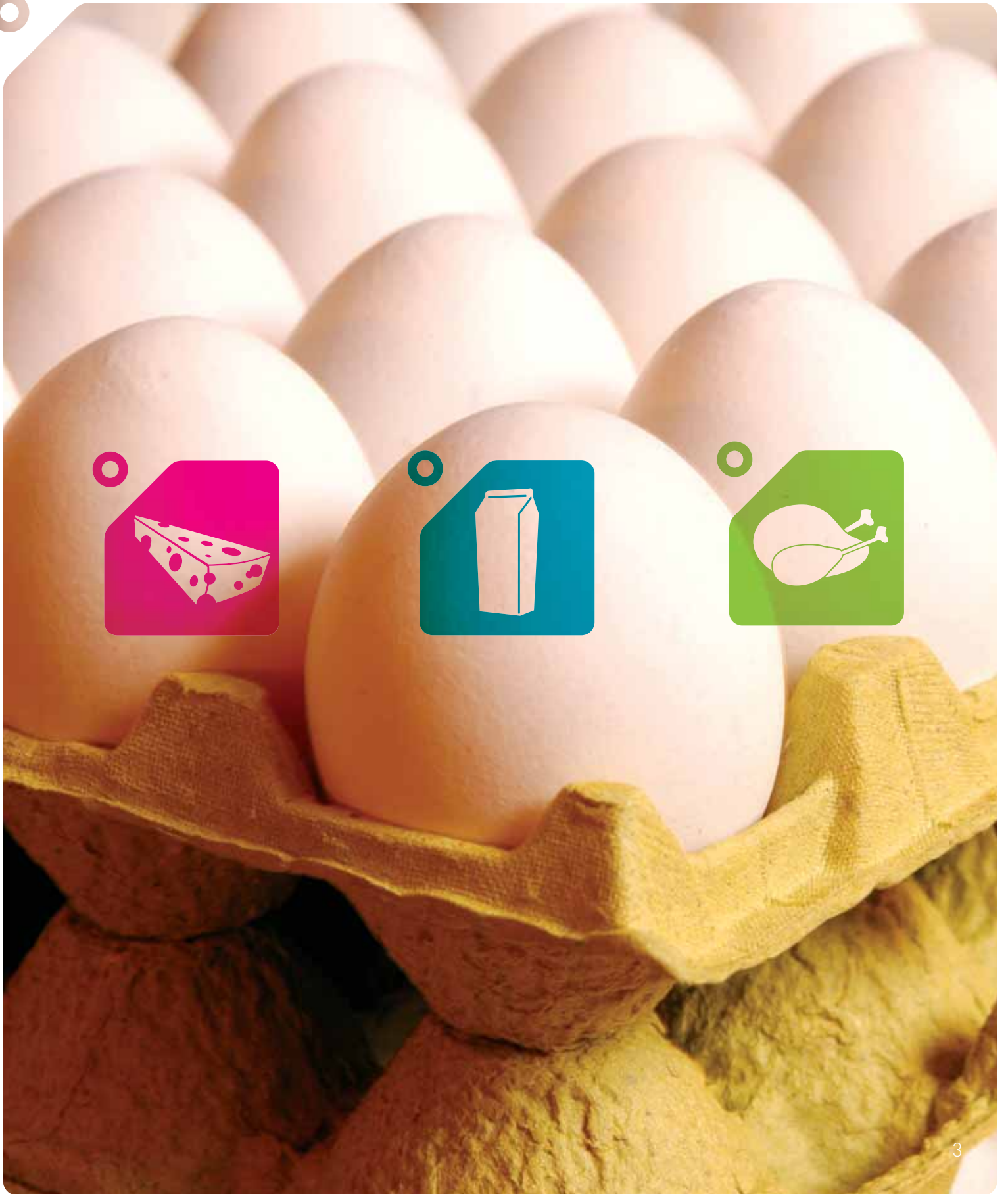



Våre kjøleromsløsninger takler både helgehandelen og festmiddagen på en overbevisende måte. Her har du plassen du trenger til storinnkjøpet, slik at du har alt for hånden når du trenger det. Vi kan levere ferdige elementer og skreddersy kjølerommet til din bolig. Du kan også velge å bygge kjølerommet selv.



Stor, større, størst

Noe av det vi setter mest pris på, gjør vi altfor sjelden. Hvorfor lager vi ikke en fest for gode venner oftere? Fordi vi må ha tid til å planlegge. Tid til å gjøre innkjøp. Tid til å snu huset på hodet. Hva må i fryseren og hva kan settes i skapet? Hva kan klare seg på gangen – eller ute i snøen? Når gjestene kommer er vi opptatt med å gjøre maten ferdig, anrette og så servere. Vennene hygger seg, men hvor er verten? Løsningen er like enkel som den er genial. Tilbered mest mulig av maten i forveien, så kan du bruke kvelden sammen med vennene i stedet for ved grytene.

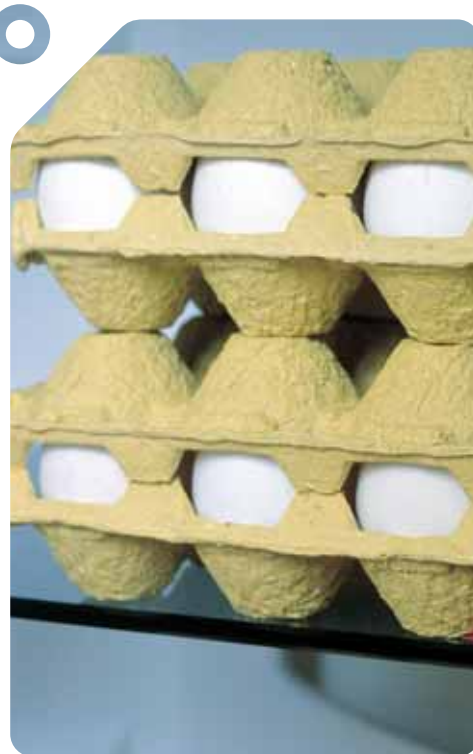

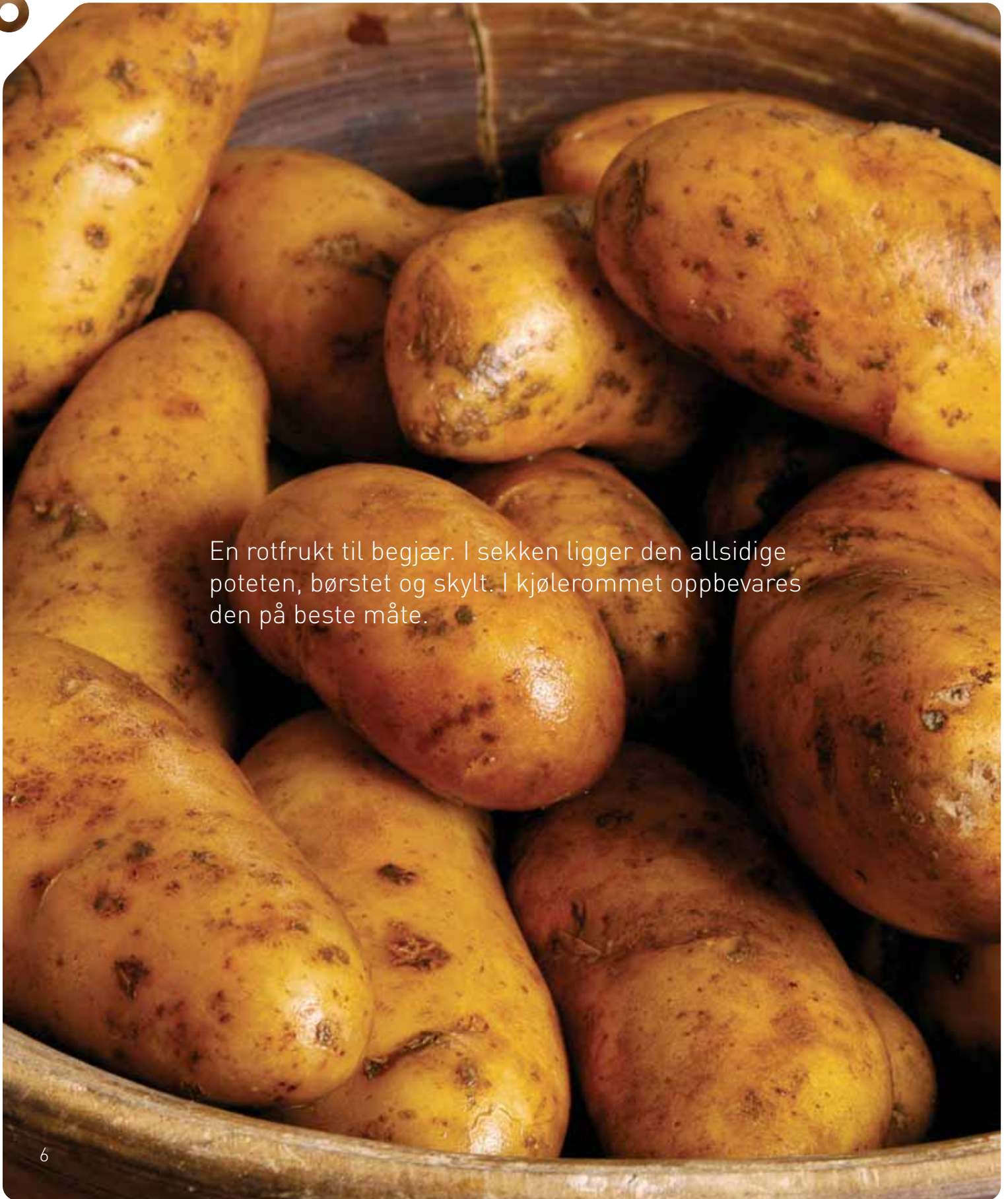

En rotfrukt til begjær. I sekken ligger den allsidige poteten, børstet og skylt. I kjølerommet oppbevares den på beste måte.

1500 SELMA REGULERING

1900 FORELDRE MØTE SR

ONS 15 K-VAKT

1630 SELMA BURS DAG STINE
HOPPELOPPELAND

Er du litt fingernem? Med veiledning fra Norcool kan du selv skreddersy kjølerommet.

PIANO
MIKKE MED HENRIK HJEM

TORS 16 10⁰⁰ KJØLEROM

1515 VEL K-VAKT





Et godt kjøkken er magens beste venn. Her legges grunnlaget for en effektiv arbeidsdag, en avslappet kveld med familien eller en etterlengtet fest med gode venner.



Brownies i langpanne

Ingredienser:

9 egg
9 desiliter sukker
800 gram kokesjokolade
500 gram smør
2-3 teskjeer bakepulver
9 desiliter hvetemel
Hasselnøtter

Egg og sukker vispes til eggedosis. 600 gram sjokolade hakkes i biter. Sjokolade og smør smeltes i kjele til det blir en myk masse. Bland eggedosisen og sjokolademassen. Tilsett bakepulver og mel litt etter litt. Rør godt så du unngår klumper. Resten av sjokoladen og nøttene grovhakkes og røres inn. Ha bakepapir i langpanna og hell i røren. Stekes i ovnen ved 200 °C i cirka 40 minutter.





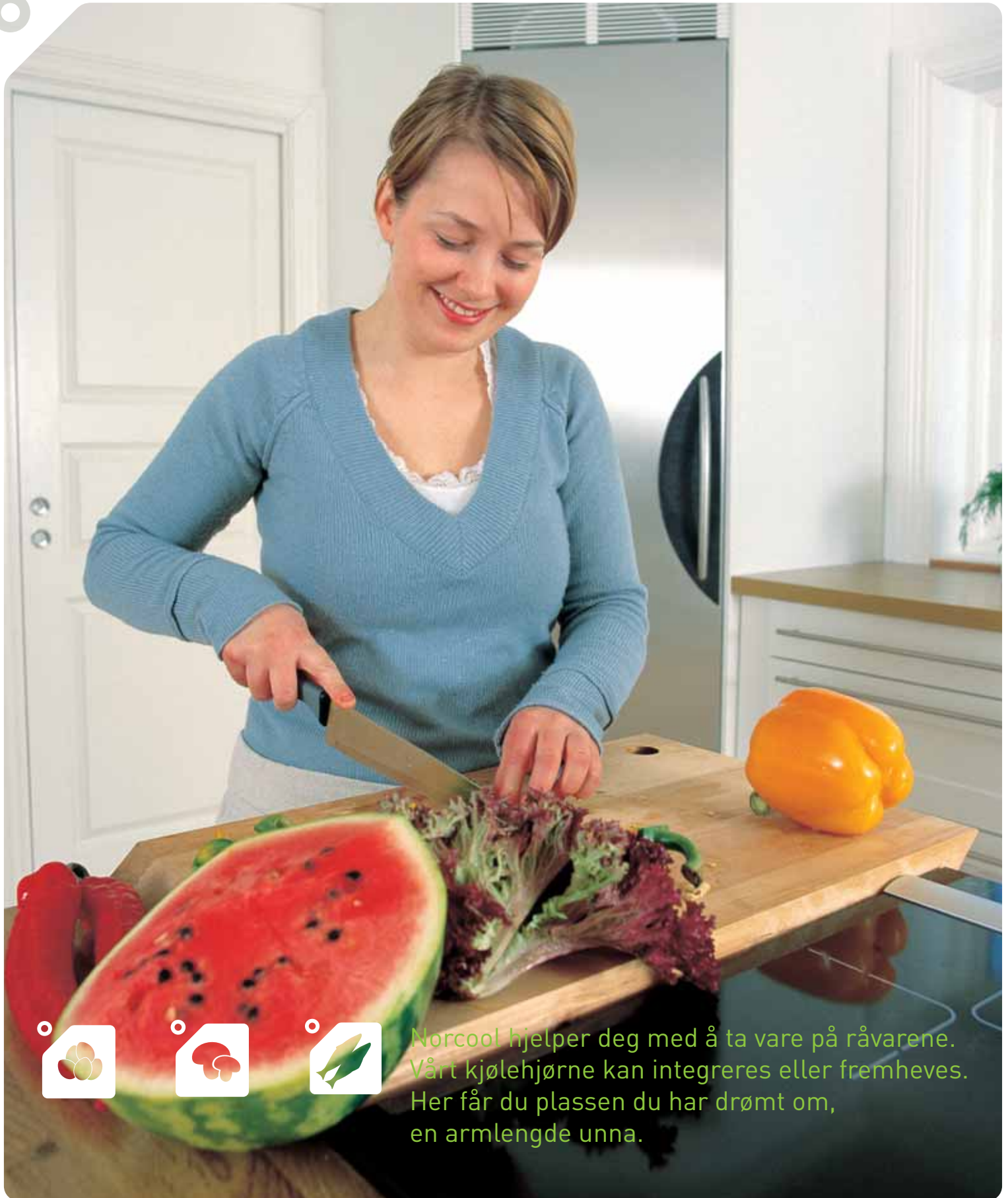

Norcool hjelper deg med å ta vare på råvarene. Vårt kjølehjørne kan integreres eller fremheves. Her får du plassen du har drømt om, en armlengde unna.



I pose og sekk

Mange av våre mattradisjoner har sitt utspring i kreativ eksperimentering. I gamle dager ble råvarene behandlet på de mest oppfinnsomme måter. Melk ble konservert i skinnposer og observert mens ostemassen skilte seg. Vi hadde stabbur, spiskammer og potetkjeller. Vi hadde god tid. Nå – etter flere tiår med store fryserne, effektive lavprisbutikker og prefabrikerte middager, slår pendelen motsatt vei. På kjøkkenet tar vi tiden tilbake fra filofaxen. Her planlegger vi festen og forbereder måltidet. Norcool hjelper deg å ta vare på råvarene. Vårt kjølehjørne kan integreres eller fremheves, og finnes også som frittstående modell. Her får du plassen du har drømt om, en armlengde unna. Hva skal vi spise i dag? For en befrielse å kunne stille seg dette spørsmålet foran en dør på kjøkkenet, fremfor ved frysedisken på kjøpesenteret.



Av og til kan det være deilig å ha plass til
for mye av det gode.





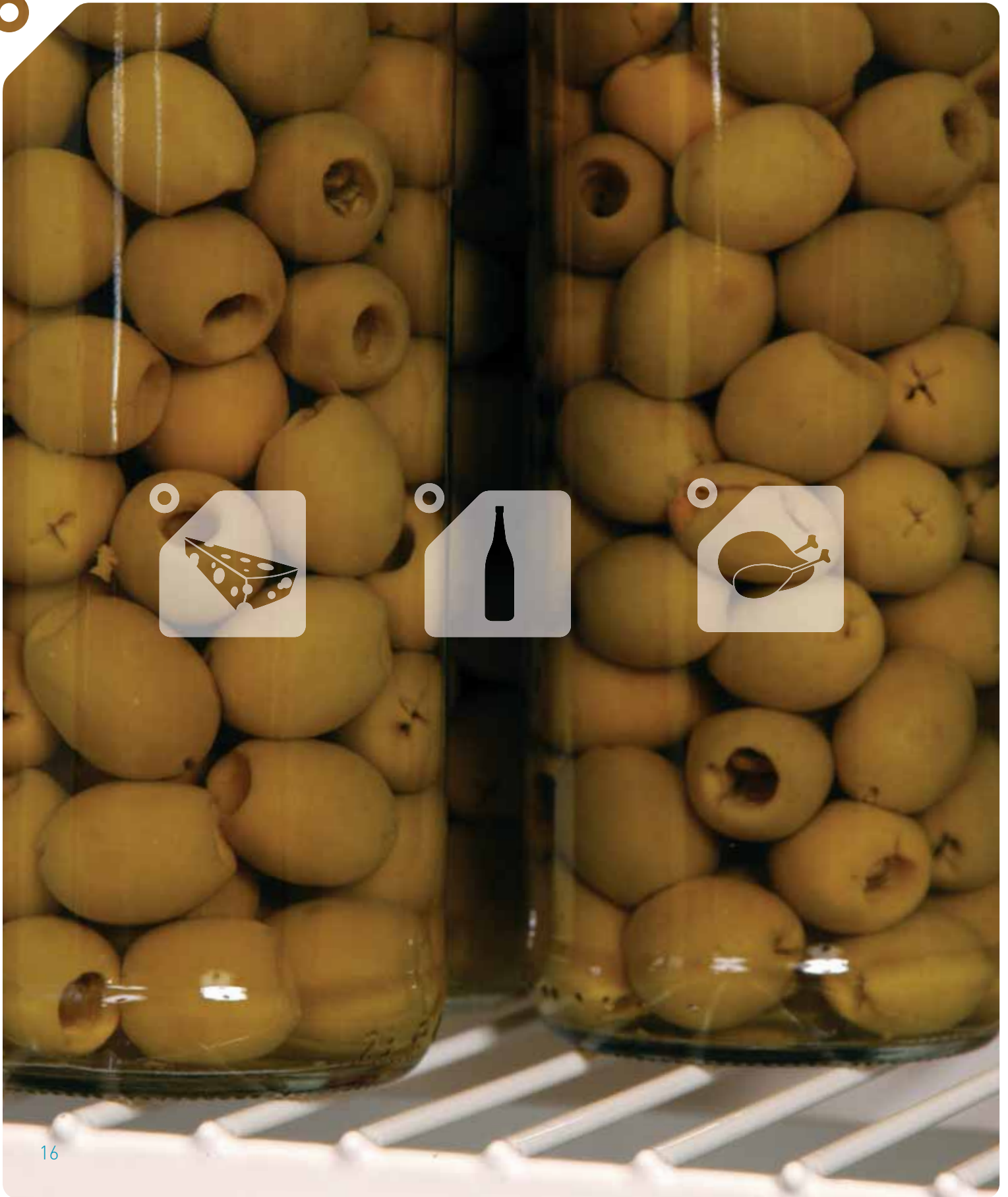



Vårt spiskammer er en ypperlig løsning for rett vegg. Spiskammeret kan integreres eller leveres som frittstående modell.

Hvor står melken?
Kjøleskapet mangler.
Ikke en vertikal linje å se;
men de to skuffene under
benkeplaten rommer
en hemmelighet.

Det tradisjonelle kjøleskapet
passer ikke like godt på alle
kjøkken og til alle mennesker,
men et funksjonelt alternativ
har manglet. Med vår kjøleskuff-
modul åpnes helt nye muligheter
for utforming av kjøkkenet.

Modulen inneholder to store
skuffer og en mindre, innvendig
skuff. Demping og inntrekk
er en selvfølge.

Her har du plass til alt du trenger,
og samtidig full oversikt.





Gjemt i en skuff



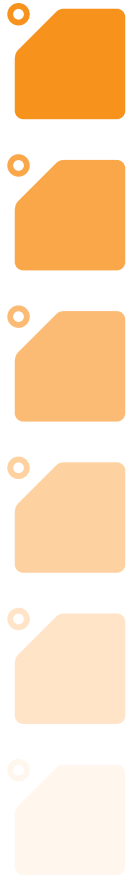



Oppskrift Mojito

En cubansk spesialitet av mynte og rom.
Syrlig forfriskende.

Med alkohol:
2 ts sukker
3 ss limesaft
4 cl lys rom
club soda
frisk mynte
knust is

Uten alkohol:
2 ts sukker
3 ss limesaft
sitronbrus
frisk mynte
knust is



Is kan brukes til mer enn du aner. I glasset, for å kjøle deg ned en varm sommerdag eller for å konservere fiskelykken etter en formiddag ved årene. Kanskje for å kjøle ned sjokoladechantillyen til den triumferende desserten?

Med vår isbitmaskin slipper du å tømme fryseren i forgjeves jakt på de kalde terningene.



Selvplukkede skjell på is – klare for servering.
Ved oppbevaring skal skjellene ligge med den buede
siden ned, da holder de seg i dagevis.









Norcools vinskap kommer deg til unnsetning.
Om du kan telle flaskene dine på én eller flere hender
– vi har løsninger som passer.



Til spøk og latter, til det romantiske, til de gode samtalene.



Hemingways carpaccio

Oksefilet i tynne skiver med fersk parmesan og pistasjnøtter.

200 g oksefilet
2 ss hakkede pistasjnøtter
1 bit fersk parmesan
1 neve ruccola
2 ss olivenolje
Salt og knust sort pepper.

Oksefileten legges i fryseren en times tid før tilberedningen slik at den blir enklere å skjære. Skjær så løvtynne skiver med en kvasset kniv. Legg skivene utover på et stort fat. Dryss over pistasjnøtter og legg på høvlrede skiver med parmesan. På toppen legges ruccolaen. Drypp over oljen, salte og pepre.

På vinreise i kjøkkenskapet.

Ingen annen drikk kan fryde og begeistre som en vellykket vin. Den tar seg av sosiale utfordringer på elegant manér, og gir atmosfære til et vellykket måltid. Har du forberedt deg godt, kan du servere den perfekte vinen til enhver anledning. Våre øltørste forfedre hadde nok ikke edle druer i tankene da de jaget de franske munkene innover fjordene på 1100-tallet, men vi kan fremdeles høste fruktene av resultatet. Da de geistlige vinstokkene ble plantet i fredeligere omgivelser ved den lille byen Chablis, viste jordsmonnet seg å være perfekt til formålet. Når vi i dag finner de gode vinene, er det heldigvis et resultat av lidenskap og ikke plyndring. Derimot frarøver vi ofte vinens kvaliteter ved å oppbevare den feil.

Vinskap og møbel i ett.
Et blikkfang i ethvert kjøkken



30







Vi leverer komplette vinkjellere som er skreddersydd etter dine behov, eller du kan bygge selv med råd fra oss.



1983
 la récolte a produit
 268.790 bordelaises et demies
 6.350 magnums et jéroboams
 ma 61^{ème} vendange
 Baron
 Château



Notater:

Teknisk informasjon

side	35	Prefabrikerte kjølerom
	36	Bygg kjølerom selv
	36	Byggeveiledning
	38	Kompaktaggregat
	39	Splittaggregat
	40	Kjøleroms –og vinkjellerdører
	41	Integrert kjølehørne
	42	Frittstående kjølehjørne
	43	Spiskammer
	44	Kjøleskuff
	45	Isbitmaskin
	46	Vinskap Cave Serie
	48	Bygg din egen vinkjeller
	49	Vinaggregater
	50	Produktoversikt

Prefabrikerte kjølerom



Mange opplever at det ikke skal mer til enn en vanlig helgehandel før kjøleskapet er fylt til randen. For ikke å snakke om når man venter gjester eller ved store anledninger og høytider. Da er kjøleromtingen - nesten ubegrenset kjølekapasitet og full oversikt. Klargjør maten dagen før og bruk heller tiden til å hygge deg med gjestene. Vi kan tilby flere kjøleroms-løsninger for å utvide kjølekapasiteten i hjemmet ditt.

Hvis det ikke frister å bygge et kjølerom selv, har vi også flere modeller av monteringsferdige, frittstående kjølerom. Rommene leveres i energibesparende sandwich-elementer og er fine å plassere på kjøkken, vaskerom, i boder eller i kjeller mm.

Med et prefabriert kjølerom, eller elementrom, er du 100 % sikret mot fuktskader og kondens når det monteres med luftspalte mellom eksisterende gulv og vegger. Rommene kan enkelt demonteres og flyttes, og du kan ta det med deg hvis du bytter bosted.

Plassering

Når det gjelder plassering av rom, omgivelsestemperatur og ventilasjon – se side 36 om Byggeveiledning, avsnitt Plassering av kjølerom.

Gulv

Ved bestilling må man spesifisere om man trenger elementgulv eller ikke. Dersom rommet skal stå på et isolert betonggulv uten gulvvarme, trenger man ikke elementgulv.

	Bredde	Dybde	Høyde	Volum	Vekt
A	120	120	212	2420 l	190 kg
B	120	180	212	3740 l	240 kg
C	180	180	212	5780 l	315 kg
D	220	180	212	7140 l	375 kg

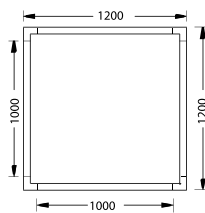

Elementrom A: 120 x 120 cm, CU 350

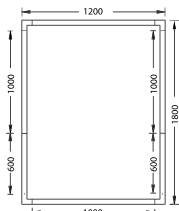
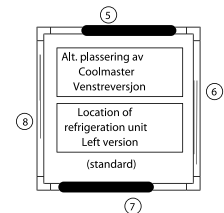
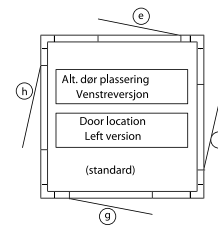
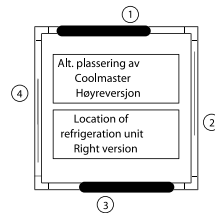
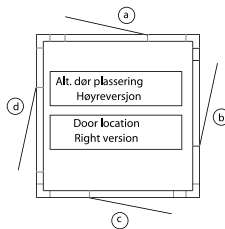

Elementrom B: 120 x 180 cm, CU 350

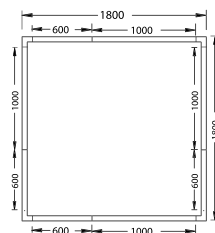
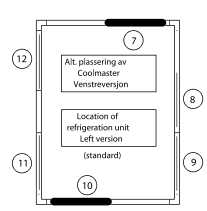
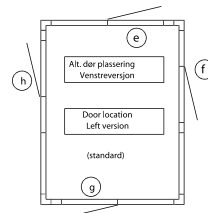
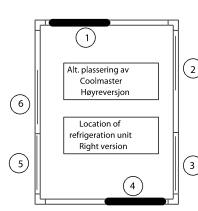
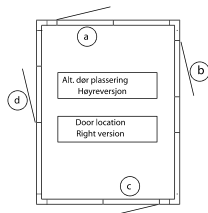

Elementrom C: 180 x 180 cm, CU 450

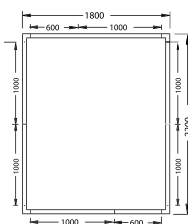
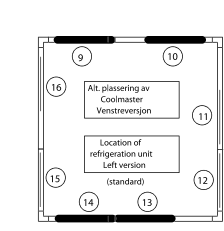
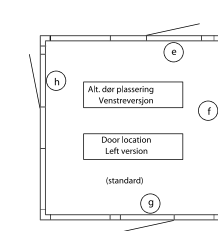
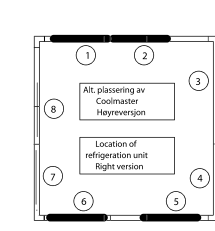
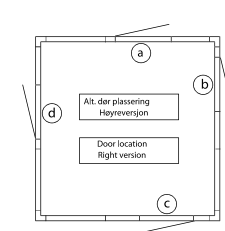

Elementrom D: 180 x 220 cm, CU 450

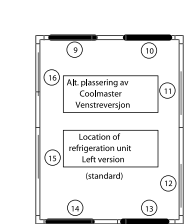
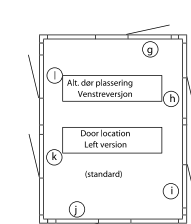
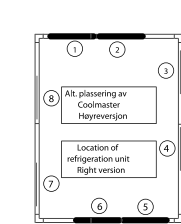
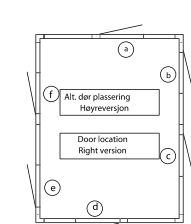

Bygg kjølerom selv

Er du av de heldige som har relativt god plass i boligen din, og kanskje til og med er litt fingernem? Da ligger forholdene til rette for et perfekt tilpasset kjølerom til en forholdsvis rimelig penge.

Plassering

Er du i nybyggerfasen kan du til og med bygge kjølerommet i tilknytning til kjøkkenet. For dette formålet finnes det en dør (D-2000) som kan påmonteres en møbelplate slik at døren matcher den øvrige kjøkkeninnredningen.

Innredning

For å kunne tilby en totalløsning av kjøleromsprodukter har vi utviklet en spesiell innredning for bruk i private kjølerom. De åpne hyllene er lette å rengjøre, gir god luft sirkulasjon og jevn temperatur.

Sortiment:

Kurv	60 - 60 cm bred
Flaskehylle	60 - 60 cm bred
Hylle	60 - 60 cm bred
Hylle	90 - 90 cm bred
Hylle	105 - 105 cm bred
Hylleknekt	20 cm høy
Ryggskinn	b: 3 cm x h: 150 cm

Byggeveiledning

Et riktig bygget kjølerom vil sikre deg økonomisk og problemfri drift i mange år. Studér derfor byggeveiledningen nøye, og bygg kjølerommet ditt forskriftsmessig. Husk at aggregatet vil ha vesentlig høyere gangtid i et dårlig isolert rom.

Størrelse

Bygg ikke kjølerommet for stort. Svært få har behov for kjølerom som er større en 4-5000 liter.

Sjekk maksimumskapasiteten og plasseringsbegrensninger på det aggregatet du velger, og les bruksanvisningen til aggregatet før du setter i gang selve byggingen.

Husk også at større aggregater avgir mer varme og lyd enn mindre aggregater.

Plassering av kjølerom

Den ideelle plasseringen av et kjølerom er nærmest mulig kjøkkenet. Gunstig plassering er viktigere enn størrelsen på rommet. Alle typer aggregater avgir varme under drift. Mengden varierer med aggregatets kapasitet, og det kan dreie seg om en tilleggsvarme på mellom 500 og 800W i gangtiden. Det er derfor viktig å plassere kjøleaggregatets varme side mot et rom der man kan nyttiggjøre seg denne varmen best mulig.

Når det gjelder tilstøtende rom til kjøleaggregatets varme side, skal man være oppmerksom på at temperaturen ikke må være høyere enn 26-27°C over lengre tid. Ved for høy temperatur vil man vanskeliggjøre/forhindre varmeavgivelsen, og man får dårligere effekt av kjøleaggregatet. Temperaturen må heller ikke være lavere enn temperaturen inne i kjølerommet (ca. 4-5°C). Det skal ikke være lufteluker inn til kjølerommet, og kjølerommet bør heller ikke plasseres mot spesielt varme rom som fyrrom, badstue og lignende.

Plassering av aggregatet

Varm side av aggregater må ikke plasseres over eller i nærheten av varmekilder og det må være minst 50 cm avstand til tak over aggregatet for at aggregatet skal kunne kvitte seg med varm luft. Samtidig bør aggregatet plasseres så høyt som mulig på vegg for å få jevnest mulig temperatur inne i kjølerommet. Kjøleaggregatet kan ikke plasseres på yttervegg eller mot uisolert garasje.

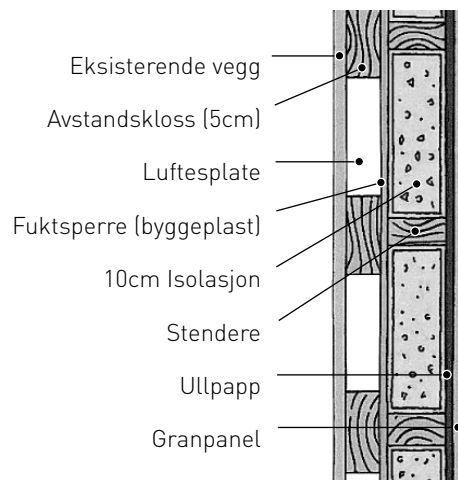

Kald luft blåses rett ut fra baksida av kald del inne i kjølerommet. Avstand mellom vegger inne i kjølerommet må være min. 100 cm for at den kalde luften ikke skal stagnere rundt aggregatet slik at dette stopper på termostat før det er jevn temperatur i hele kjølerommet. Aggregatet bør heller ikke plasseres midt i mot dør da dette kan føre til kondens på magnetlist rundt dør.

Fuktsperre

Det er fukt- og råteproblemer vi skal sikre oss mot når vi bygger kjølerom. Fagfolk er i dag enige om at plast i vegger, gulv og tak gir det beste resultatet. Husk at all fuktighet vandrer mot det stedet som til enhver tid er kaldest.

Stor temperaturdifferanse betyr stor fuktvandring. Vi må sørge for at fuktigheten vandrer mot kjølerommet. Fester vi fuktsperren (plastfolien) mot kjølerommets varme side, hindrer vi fukten i å trenge inn i isolasjonen. Vi gjør dette best ved å bygge et "rom i rommet." Man gjør dette enklest ved å feste avstandsklosser på ca. 5 cm med jevn avstand på eksisterende vegger, tak og gulv. Fest så plastfolien på f.eks. 0,15 mm til klossene. Plastfolien må være hel, og det må være god overlapping og taping av skjøtene.

Ventilasjon

Luftspalten på 5 cm som vi nå får mellom eksisterende vegger/tak/gulv og platen i kjølerommet må ventileres ut mot tilstøtende rom. Det er viktig å få god sirkulasjon av luften i spalten. Dersom man bygger kjølerom mot yttervegg, må luftspalten på min. 5 cm ha samme omgivelsestemperatur som andre varmerom ved egen utlufting og god luftsirkulasjon i denne spalten. Dette er for å unngå at det kaldeste stedet blir yttervegg og ikke kjølerommet. Fukten vil da vandre mot ytterveggen og vi vil få fukt i isolasjon.

Isolasjon

Stenderne settes så opp mot plastfolien og isolasjonen dyttes forsiktig mellom disse. Kjølerommet bør isoleres med 10 cm isolasjonsmatter (A-kvalitet). Det passer derfor godt å benytte 2' x 4' stendere/spikerslag. Unngå å tette igjen luftespalten på den andre siden av plastfolien. En diffusjonsåpen ullpapp stiftes til stenderverket før innvendig kledning av GRAN settes opp.

Støpt dekke

Dersom kjølerommet blir plassert på støpt isolert dekke direkte på grunn, er det unødvendig å bygge nytt gulv, forutsatt at gulvet er fritt for varmekilder og/eller fuktighet. Mot støpt gulv er det viktig å tette godt.

Panel i kjølerom

Det er tilrådelig å bruke innvendig kledning av gran da furupanel setter smak på ferske matvarer. Materialer som avgir lukt, har diffusjonstett overflate eller som ikke er fuktbestandige, må unngås innvendig i kjølerom. Hvis du vil overflatebehandle treverket innvendig i kjølerommet, skal du benytte en vannbasert, diffusjonsåpen panellakk.

Vedlikehold

Alle typer aggregater krever rengjøring minimum 2 ganger pr. år for å fungere optimalt.



Kompaktaggregat

Vi leverer kompaktaggregater i 3 modeller med forskjellig kapasitet, avhengig av størrelsen på kjølerommet.

Disse plasseres i utsparring/hull i veggen mellom kjølerommet og det rommet der varm side av aggregatet skal være.



CU 350: Norcools minste veggaggregat som er ideelt for mindre selvbygde rom samt for våre to minste prefabrikerte elementkjølerom.

Utvendige mål for aggregat	b505 x d475 x h530 mm
Utsparringsmål	b460 x h490 mm
Lydnivå	ca. 40 dba
Effekt	Maks ca. 300W
Belysning	14W lysrør
Avriming	Automatisk
Isolering	Polyuretanskum - CFC fri
Kjølemiddel	R134A
Vekt	Netto ca. 28 kg
Ledningslengde	2,7 m
Kompressor	Danfoss
Volt/Hz	220-240V AC 50 Hz
Kapasitet	Inntil 5 000 liter
Termostatinnstilling	3-12°C (forhåndsinnstilt på 5°C)
Omgivelsestemperatur	10-27°C
Maks. veggtykkelse	330 mm



CU 450: Ideelt for større selvbygde rom, samt for våre to minste prefabrikerte elementkjølerom.

Utvendige mål for aggregat	b590 x d520 x h690 mm
Utsparringsmål	b550 x h650 mm
Lydnivå	ca. 43 dba
Effekt	Maks ca. 318W
Belysning	15W lysrør
Avriming	Automatisk
Isolering	Polyuretanskum - CFC fri
Kjølemiddel	R134A
Vekt	Netto ca. 35 kg
Ledningslengde	2,4 m
Kompressor	Danfoss
Volt/Hz	220-240V AC 50 Hz
Kapasitet	Inntil 10 000 liter
Termostatinnstilling	3-12°C (forhåndsinnstilt på 5°C)
Omgivelsestemperatur	10-27°C
Maks. veggtykkelse	230 mm
Min. avstand til tak på kald side	200 mm



CU 900: Et stort veggaggregat som ofte blir benyttet til store selvbygde rom og til mindre kommersielle rom.

Utvendige mål for aggregat	b590 x d520 x h690 mm
Utsparringsmål	b550 x h650 mm
Lydnivå	ca. 53 dba
Effekt	Maks ca. 670W
Belysning	15W lysrør
Avriming	Til avløp
Isolering	Polyuretanskum - CFC fri
Kjølemiddel	R134A
Vekt	Netto ca. 45 kg
Ledningslengde	2,4 m
Kompressor	Danfoss
Volt/Hz	220-240V AC 50 Hz
Kapasitet	Inntil 20 000 liter
Termostatinnstilling	3-12°C (forhåndsinnstilt på 5°C)
Omgivelsestemperatur	10-27°C
Maks. veggtykkelse	230 mm
Min. avstand til tak på kald side	200 mm

Splittaggregat

CU 330 Splitt og CU 450 Splitt er våre to splittaggregater, med kapasitet på henholdsvis 4 500 liter og 10 000 liter. På splittaggregater er varm og kald del atskilt. Kald del står i kjølerommet og varm del i et annet egnet rom. Det kan være ulike årsaker til at man ikke vil ha den varme delen i tilstøtende rom; varmeavgivelse, plassmangel, sjenanse, estetiske grunner osv.

Den varme delen kan plasseres inntil 10 m rørlengde fra kjølerommet, og de to delene må forbindes med kobberør og elektrisk ledning.

Montering av splittaggregater må kun foretas av en autorisert kjølemontør.

CU 330 Splitt:

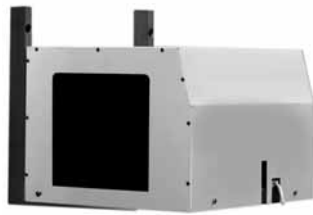

Varm del



Kald del

Utvendige mål splittaggregat, varm del b440 x h290 x d380 mm
Utvendige mål splittaggregat, kald del b550 x h145 x d430 mm
Lydnivå varm del ca. 42 dba
Effekt Maks ca. 250W
Belysning 15W lysrør
Avriming Til avløp
Kjølemiddel R134A
Vekt Netto ca. 28,5 kg
Ledningslengde 2,9 m
Kompressor Danfoss
Volt/Hz 220-240V AC 50 Hz
Kapasitet Inntil 4 500 liter
Termostatinnstilling 3-12°C
Omgivelsestemperatur 10-27°C
Aggregatets kalde del monteres på vegg eller i tak.

CU 450 Splitt:



Varm del



Kald del

Utvendige mål splittaggregat, varm del b590 x h520 x d320 mm
Utvendige mål splittaggregat, kald del b587 x h380 x d220 mm
Lydnivå varm del ca. 43 dba
Effekt Maks ca. 300W
Belysning 15W lysrør
Avriming Til avløp
Kjølemiddel R134A
Vekt Netto ca. 36 kg
Ledningslengde 2,4 m
Kompressor Danfoss
Volt/Hz 220-240V AC 50 Hz
Kapasitet Inntil 10 000 liter
Termostatinnstilling 3-12°C
Omgivelsestemperatur 10-27°C
Aggregatets kalde del monteres på vegg.

Kjøleroms- og vinkjellerdører

For å sikre at kjølerommet fungerer tilfredsstillende i mange år, bør man investere i en spesialutviklet kjøleromsdør. Norcool kjøleromsdører er isolert med 35 mm høyverdig poly-uretanskum. De leveres i hvit utførelse og slagretningen kan velges ved montering.

Våre kjøleromsdører kommer i to varianter D-1900 som er den utenpåliggende varianten, og D-2000 som har fast karm og kan bekles med møbelfront.

D-2000:

Denne kjøleromsdøren gir deg muligheten til å bygge kjølerom i tilknytning til selv det mest moderne kjøkkenet. Dette er en designriktig kjøleromsdør med fast karm som er tilrettelagt for bekledning av standard 60 x 195 cm møbelfronter som resten av kjøkkeninnredningen.

Døren tetter med magnetlist og kan hengsles både mot høyre og venstre ved enkelt å snu karm med dørblad opp-ned.

Mål dørblad	b590 x h1849 x d140 mm
Lysåpning inne i karm	b540 x h1800 mm
Utvendige karmmålt	b690 x h1950 x d77,4 mm
Utsparingsmålt i vegg	b700 x h1960 mm
Maks. vekt på dør	45 kg inkl. møbelplate og innlasting (dør veier ca.15 kg)
Materiale dørblad	Foodsafe HIPS
Materiale karm	PVC
Isolering	Polyuretanskum
Dørhengsling	Valgfri ved montering
Produktegenskap	Med varmekabel

Standard utstyr til denne døren er 6 stk. små og 3 stk. store plastbokser. D-2000 har innebygd varmekabel for å hindre dannelse av kondens.

Husk montering av stikkontakt innvendig i kjølerommet for trafo til varmekabel. Stikkontakten monteres i tak eller på vegg motsatt av hengsleside.

Dørhåndtak medfølger ikke.



D-1900:

Dette er den tradisjonelle selvbyggerdøren og leveres komplett med magnetlist, karmprofiler, innvendig og utvendig håndtak, hengsler og skruer.

Selve kjøleromsdøren består av foodsafe slagfast plastmateriale og er isolert med 35 mm polyuretanskum.

Mål dørblad	b630 x h1900 x d50 mm (inkl. magnetlist)
Utsparingsmålt i vegg	b590 x h1860 mm
Vekt	Netto 15 kg, brutto 17,5 kg
Utvendig materiale	PVC-belagt hvitt stål
Innvendig materiale	Belagt hvitt stål
Isolering	Polyuretanskum
Endestykker	ABS
Håndtak	PA6
Dørhengsling	Valgfri ved montering

Denne døren er utenpåliggende. Magnetlisten gir god tetning av døren. Husk terskelhøyde for nedre hengsle på min. 30 mm.



Integrert kjølehjørne

Norcool kjølehjørne kan integreres i alle typer kjøkkeninnredninger, og er tilrettelagt for integrering i både 2,10 m og takhøyt kjøkken.

Bekledning med møbelplater

Hvis man ønsker et helhetlig uttrykk på et kjøkken med hvitevarer i børstet stål, leverer vi også dørpanel i børstet stål til integrert kjølehjørne.

Ved å bekle kjølehjørnet som resten av kjøkkeninnredningen, kan man la produktet forsvinne helt dersom man ønsker det.

Kjølehjørnet er tilrettelagt for bekledning med standard dimensjoner på møbelplater bredde 60 cm, og kan integreres i både 2,10 m eller takhøy innredning.

Luftsirkulasjon

Det som er viktig å ivareta ved integrering er luftsirkulasjon. Kjølesystemet må ha tilgang på luft og kunne avgi varm luft for å fungere. Dette løses ved å integrere medfølgende lufterist i sokkel.

Husk riktig montering av medfølgende luftlederkanal og ekstra lufterist til foring over kjølehjørnet ved takhøy innredning.

Vi har også tatt høyde for lufting mellom kjølehjørnesideveggene og veggene i rommet for å unngå dannelse av kondens som kan føre til fukt og råte. Dette er løst gjennom ferdig påmonterte avstandsklosser.

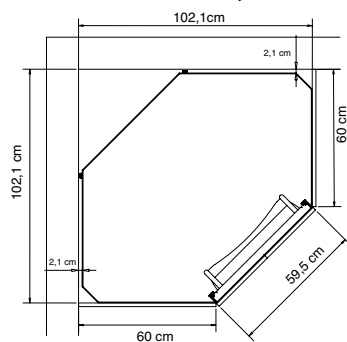
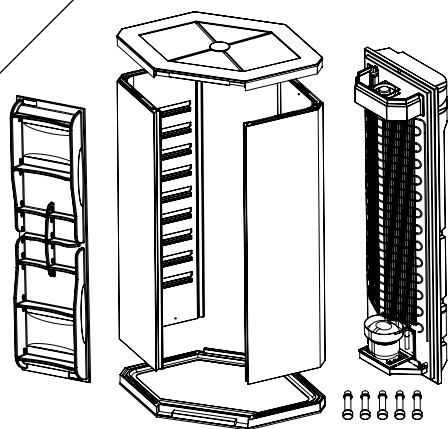

Skissen viser plassering ved deksider med bredde 600 mm.

Utvendige mål
Utvendig høyde

1015 mm x 1015 mm
Min. 2095 mm til maks 2145 mm
(justeringsføtter)

Nyttevolum
Temperaturområde
Lydnivå
Hyller

1200 liter
2-10°C
Ca. 35 dba
Standard 5 nivåer med herdede glasshyller,
4 nivåer trådhyller og 1 nivå trådkurv

Energiforbruk
Wh/døgn/24°C
Belysning
Avriming
Isolering
Kjølemiddel
Dørhengsling
Vekt
Maks. vekt på dør

2,23 kWh
Lysrør F30W/133 Cool White diameter 26 mm
Automatisk
Polyuretanskum - CFC fri
R134A
Valgfri høyre eller venstre ved montering
Netto ca. 145 kg
45 kg inkl. møbelplate og innlasting
(dør veier 15 kg)

Ledningslengde
Kompressor
Volt/Hz
Ekstra tilbehør

3,6 m
Danfoss
220-240V AC 50 Hz
Flaskehylle, ekstra hyller, utstyrspakke
bestående av 9 deler, dekorpaneler i børstet stål,
luftlederkanal for takhøy kjøkkeninnredning

Dørhåndtak leveres av den aktuelle kjøkkenleverandør

Frittstående kjølehjørne

Det frittstående kjølehjørnet kan enkelt demonteres og flyttes eller på et senere tidspunkt integreres i kjøkkeninnredningen.

Moderne og praktisk design

Norcool kjølehjørne har en moderne og praktisk design med trådhyller i kombinasjon med herdet glass. Det er det eneste kjølehjørnet med glasshyller som gir stødig underlag for flasker og krukker.

Leveres standard med 5 komplette hyllenivåer. Kjølehjørnet har 9 hyllespor som gir rom for hylleplassering etter den enkeltes ønske, eller for flere hyller som kan bestilles ekstra.

Norcool kan tilby frittstående kjølehjørne i rustfritt stål med sorte dekorlister. Du avgjør selv om dekorlistene skal påmonteres eller ikke.

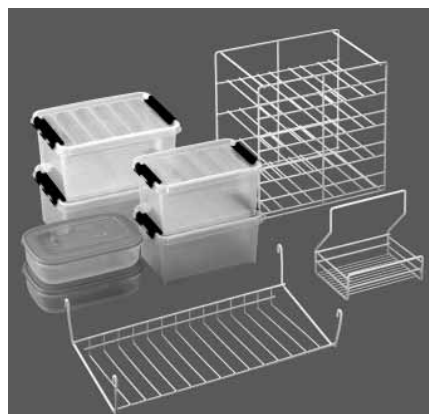
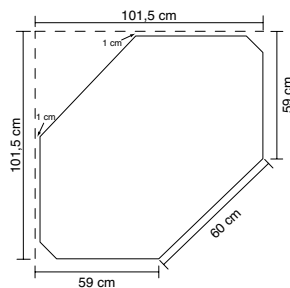

Tilvalg: Komplette utstyrspakke

Utvendige mål	1015 mm x 1015 mm
Utvendig høyde	1975 mm
Nyttevolum	1200 liter
Temperaturområde	2 -10°C
Lydnivå	Ca. 35 dba
Hyller	Standard 5 nivåer med herdede glasshyller, 4 nivåer trådhyller og 1 nivå trådkurv
Energiforbruk	2,23 kWh
Belysning	Lysrør F30W/133 Cool White diameter 26 mm
Avriming	Automatisk
Isolering	Polyuretanskum - CFC fri produksjon
Kjølemiddel	R134A
Dørhengsling	Valgfri høyre eller venstre ved montering
Vekt	Netto ca. 145 kg
Maks vekt på dør	45 kg inkl. møbelplate og innlasting (dør veier 15 kg)
Ledningslengde	3,6 m
Kompressor	Danfoss
Volt/Hz	220-240V AC 50 Hz
Ekstra tilbehør	Flaskehylle, ekstra hyller, utstyrspakke bestående av 9 deler.

Leveres med håndtak



Spiskammer

Det er ingen grunn til å fortvile dersom du ikke har et ledig hjørne i kjøkkenet ditt. Norcool spiskammer er løsningen for integrering på rett vegg. Spiskammeret måler b1200 x d700 mm og rommer hele 1220 liter – tilsvarende 4 store kjøleskap. I denne modellen kan hele kasser mineralvann og serveringsbrett praktisk plasseres rett inn. Døra har valgfri hengsleside.

Frittstående

Norcool Spiskammer kan leveres frittstående i hvit utførelse. Det kan da fungere som et lite kjølerom og plasseres i kjeller eller vaskerom.

Aggregatet er et splittaggregat som består av en kald og en varm del. Den kalde delen monteres i taket på spiskammeret. Den varme delen kan monteres inntil 10 m rørlengde unna, og eventuelt i et annet rom. Termostaten kan justeres fra 3°C til 12°C og aggregatet starter og stopper selv for at spiskammeret skal opprettholde ønsket temperatur.

Med et prefabrikkert kjølerom, eller elementrom, er du 100 % sikret mot fuktskader eller kondens når det monteres med luftspalte mellom eksisterende gulv og vegger.

Montering av splittaggregater må kun foretas av en autorisert kjølemontør.

Utvendige mål	b1200 mm x d700 mm
Utvendig høyde	Min. 1940 mm uten bein eller avstandsstykker
Nyttevolum	1220 liter
Temperaturområde	3-12°C
Lydnivå	ca. 42 dba
Hyller	Standard 5 nivåer med belagte trådhyller
Effekt	250 W
Belysning	15W lysrør
Avriming	Til avløp
Isolering	Polyuretanskum - CFC fri
Kjølemiddel	R134A
Dørhengsling	Valgfri høyre eller venstre ved montering
Vekt	Netto ca. 210 kg.
Ledningslengde	2,9 m
Kompressor	Danfoss
Volt/Hz	220-240V AC 50 Hz
Ekstra tilbehør	Ekstra hyller, utstyrspakke bestående av 8 deler

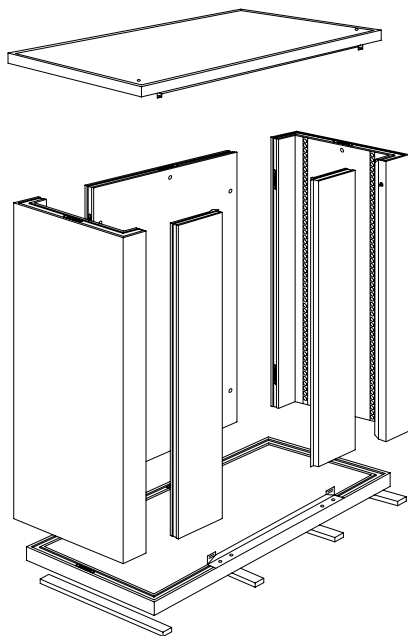

Leveres uten justerbare bein eller sokler. Dette må tilpasses av montør. Det er viktig med god understøtting.

Norcool Spiskammer leveres flatpakket i elementer og er enkelt å montere ved hjelp av medfølgende umbrakonøkkel.

Man monterer spiskammeret innenfra og på endelig plassering for å unngå vanskelig håndtering og tunge løft av ferdig montert spiskammer.



Kjøleskuff

Behold de lave, rene linjene i kjøkkenet!
Et moderne kjøkken holder ofte en kontinental stil hvor bruk av skuffer er sentralt. Vi har tatt konsekvensen av dette og utviklet en kjøleskuff!
Kjøleskuffsmodule er på 170 liter totalt. Den har to utvendige skuffer og en innvendig skuff. Skuffene kan trekkes helt ut, og er utstyrt med selvinntrekk og demping.

Kommer som innbyggingsmodell og med mulighet for stålfront.

Utvendige mål	b795 x h820-870 x d565 mm
Nyttevolum	170 liter
Temperaturområde	2-5°C
Lydnivå	35 dba
Effekt	105 W
Avriming	Automatisk
Isolering	50mm Polyuretanskum - CFC fri
Kjølemiddel	R134A
Vekt	Netto 71kg
Ledningslengde	2,6m
Kompressor	Danfoss
Volt/Hz	220-240V AC 50Hz
Belastning pr. skuff	27kg (inkludert vekt av møbelfront)
Ventilasjonsbehov	130cm ² x 2 (2stk gitter på 130cm ²)

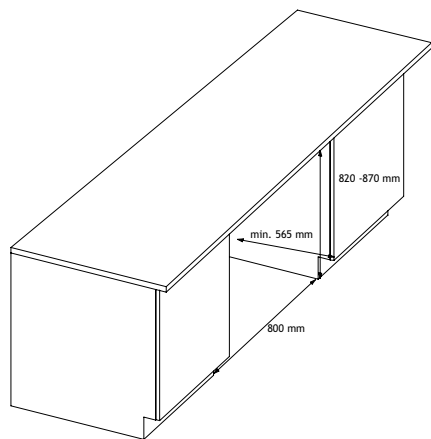

Utvendige håndtak følger ikke med for normal innbyggingsmodell. Dørhåndtak leveres av den aktuelle kjøkkenleverandør. Håndtak følger med ved valg av modell med stålfront.

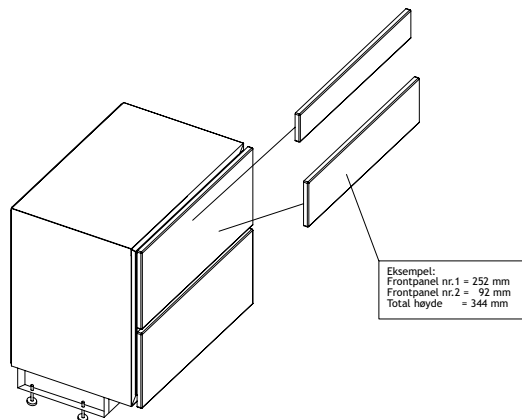
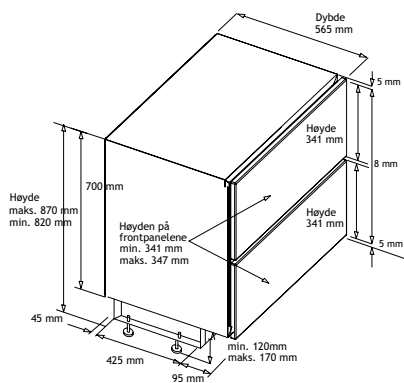

Isbitmaskin

Enkel i bruk; fyll på vann i den nederste skuffen. Etter ca 12 min kan du forsyne deg med isbiter fra den øverste skuffen. Du kan velge mellom tre ulike størrelser på isbitene; liten, middels og stor. Den minste størrelsen anbefales. Norcool isbitmaskin integreres enkelt i kjøkkenet.

Alt som trengs er en ledig nisje som måler b558 x h450 x d560 mm. By på kjølig og leskende drikke i sommervarmen.

Følg monteringsanvisningen nøye med hensyn til ventilasjon.

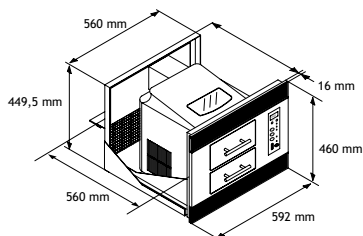
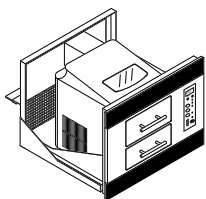

Volt/Hz
Effekt
Sikring
Kapasitet vanntank
Syklustid

220V~240V AC 50Hz
200 W
1,5A
ca 3,8 liter
S (liten) ≈ 12 minutter
M (medium) ≈ 15 minutter
L (stor) ≈ 18 minutter

Mål på isbitmaskinen
Nettovekt
Nisjemål
Omgivelsestemperatur
Vanntemperatur
Ledningslengde
Gjennomsnittlig isvekt pr. porsjon
Gjennomsnittlig isvekt pr. døgn

b592 x h460 x d581 mm
35 kg
b560 x h450 x d560 mm
10-27°C
8-25°C
1,5m
110g (S) 150g (M) 185g (L)
11.5kg (S) 13kg (M) 13.5kg (L)

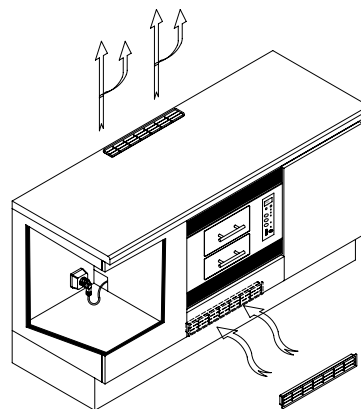
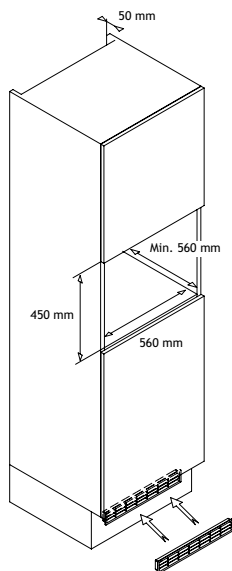
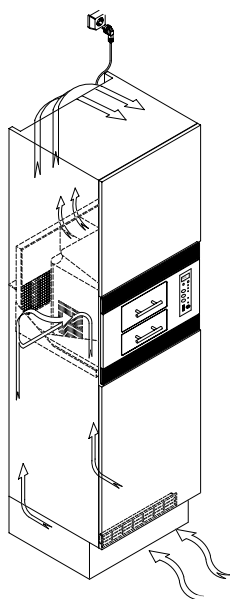



Cave Serien

Norcool Cave serien består av vinoppbevaringsskap i forskjellige størrelser og utførelser.

Felles for alle skapene er følgende produkttegenskaper:

- Stillbar termostat mellom 8-15°C
- Kjøling uten vifte for vibrasjonsfrie forhold
- Solide lakkerte eikehyller
- Støysvake
- Sotede dører som beskytter vinen mot skadelige UV stråler
- Valgfri hylleplassering
- Valgfri hengsleside av dør
- Plasseres i omgivelsestemperatur 10-27°C
- Automatisk avriming

Norcool Cave 30 er den siste modellen i Norcools serie med vinoppbevaringsskap. En eksklusiv modell med aluminium dørramme og heltre eikehyller. Skapet måler b540 x h634 x d544mm (579mm med håndtak). Skapet er utstyrt med en elektronisk termostat. Et digitalt display viser til enhver tid temperaturen i skapet.

Norcool Cave 30 kan enten integreres i en 60cm bred skapstamme, eller stå fritt på egne føtter mellom andre moduler. Det som er viktig er å sikre luftsirkulasjon under, bak og over skapet. Dette løser man ved å bruke en lufterist i sokkelen under skapet, fri passasje under benkeskap, utsparing i bakre del av gulvet i skapstammen til kompressorbrakett og innfelt lufterist eller helt åpent over skapet.

Man kan integrere Norcool Cave 30 i de fleste 60cm brede benkeskapstammer. Til benkeskapstammer som er 67cm høye innvendig, leverer Norcool et tilpasset luftegitter som monteres mellom topp skap og underkant av benkeskapstammen.

For høyere innvendige benkeskapmål kan man lage forblendinger eller et spesialgitter selv. For lavere innvendige benkeskapmål, må man la det være åpent over skapet og opp til benkeskapstammen. Man må alltid sikre at det er minst 130cm² utlufting. Til 540mm bredde tilsvarer dette en ca. 2,4cm høy luftespalte. På sidene monterer man tynne forblendinger for å dekke benkeskapstammene.

Dersom man har en litt større vinsamling finnes det også kjøkkenløsninger for disse. Norcool Cave 100 rommer 100 flasker og kan enten plasseres frittstående (Cave 100 & 100S) eller integreres i en nisje på kjøkkenet (Cave 100S).

Denne moderne versjonen av den underjordiske kjelleren er det perfekte skapet for oppbevaring av vin. Den sotede glassdøren sørger for beskyttelse mot skadelige UV stråler, og det stillegående aggregatet for jevn temperatur.

Norcool Cave 100 finnes i sort med aluminiumsfarget håndtak, og i heldekket, rustfritt stål. Begge skapene er utstyrt med lakkerte eikehyller og elektronisk termostat.

Begge variantene kan leveres med hyller til stående produktdisplay - ideelt for restaurantbransjen.



Cave 30

Utvendige mål	b540 x h645 x d544 mm
Kapasitet	Ca. 30 flasker
Lydnivå	Ca. 32 dba
Avriming	Automatisk
Vekt	Netto 37 kg
Energiforbruk	1,13 kWh
Termostatinnstilling	8-15°C
Omgivelsestemperatur	10-27°C
Isolering	Polyuretanskum - CFC fri
Kjølemiddel	R134A
Volt/Hz	220-240V AC 50 Hz
Ledningslengde	2,6 m
Kompressor	Danfoss
Dørhengsling	Høyre (kan lett byttes til venstre ved montering)



Cave 100S

Utvendige mål	b595 x h1730 x d650 mm (d685 mm inkl. håndtak)
Kapasitet	Ca. 100 flasker
Lydnivå	Ca. 38 dba
Avriming	Automatisk
Vekt	Netto 82kg
Energiforbruk	0,76 kWh
Termostatinnstilling	8-15°C
Omgivelsestemperatur	10-27°C
Isolering	Polyuretanskum - CFC fri
Kjølemiddel	R134A
Volt/Hz	220-240V AC 50 Hz
Ledningslengde	2,7 m
Kompressor	Danfoss
Dørhengsling	Høyre

Kan integreres i nisje



Cave 100

Utvendige mål	b595 x h1730 x d650 mm (d670 mm inkl. håndtak)
Kapasitet	Ca. 100 flasker
Lydnivå	Ca. 38 dba
Avriming	Automatisk
Vekt	Netto 82kg
Energiforbruk	0,76 kWh
Termostatinnstilling	8-15°C
Omgivelsestemperatur	10-27°C
Isolering	Polyuretanskum - CFC fri
Kjølemiddel	R134A
Volt/Hz	220-240V AC 50 Hz
Ledningslengde	2,7 m
Kompressor	Danfoss
Dørhengsling	Høyre

Bygg din egen vinkjeller

Man kan enkelt gjøre om et eksisterende rom til vinkjeller ved å isolere det, installere et Norcool vinaggregat og en Norcool kjøleromsdør. Det som er viktig er å beskytte vegger og gulv mot fukt. Dette gjør man best ved å bygge et "rom i rommet". Se fremgangsmåte for bygging av vinkjeller under "bygging av kjølerom" (side 36).

NB: Ikke bygg rommet for stort. Det største aggregatet dekker rom opp til 20 000 liter eller ca. 2,7m x 3m ved 2,4m takhøyde.

Alle kjøleaggregater avgir varme. Varmemengde avhenger av aggregatets størrelse. Denne varmen kan man nyttiggjøre seg i et tilstøtende rom. Det er imidlertid viktig at omgivelsestemperaturen på varm side (der motordelen er) ikke overstiger 27°C for å sikre at kjøleaggregatet ikke går mer enn nødvendig. Det er også viktig å ha min. 50cm avstand over aggregatet til tak for at varm luft ikke stagnerer. Omgivelsestemperaturen på varm side skal heller ikke være lavere enn temperaturen inne i vinkjelleren.

For best utnyttelse av kjøleaggregatet bør det være minst 1m avstand til motsatt vegg inne i vinkjelleren, samt at aggregatet ikke bør plasseres rett i mot døren.

Det man trenger for å bygge sin egen vinkjeller er:

- Kjøleaggregat
- Kjøleromsdør
- Byggeveiledning
- Byggevarer-materialer

Hvis man ikke føler for å bygge og isolere et eget rom, kan man likevel enkelt skaffe seg en vinkjeller. Norcool tilbyr monteringsferdige prefabrikerte elementrom som enkelt monteres på en time eller to ved hjelp av en umbrakonøkkel.

100% sikret mot fuktskader

Med en prefabrikert elementvinkjeller er du 100% sikret mot fuktskader eller kondens når det monteres med luftspalte mellom eksisterende gulv og vegger.

Plassbesparende

I forhold til selvbygd vinkjeller er de meget plassbesparende da veggene er laget av isolerende polyurethanskum og er kun 5cm tykke.

Flyttbart

Rommene kan enkelt demonteres og flyttes, og du kan ta det med deg hvis du bytter bosted.

Størrelser

Elementrommene finnes i 4 størrelser:

A: 120 x 120cm – 2420liter,

B: 120 x 180cm – 3740liter,

C: 180 x 180cm – 5780liter,

D: 180 x 220cm – 7140liter,

og er meget fleksible med mange kombinasjonsmuligheter for plassering av dør og aggregat.

Kjøleaggregater

Kjøleaggregatene plasseres i ferdige utsparinger i veggelementene. Det er også mulig å benytte splitt-aggregater til alle rommene. Et splitt-aggregat er et kjøleaggregat der kald og varm del er separert og befinner seg i hver sine rom forbundet med rør til kjølemedie.

Dette spesifiserer man da ved bestilling. Når det gjelder størrelse og ytelse på aggregater – se egen side ang. aggregater.

Plassering

Når det gjelder plassering av rom, omgivelsestemperatur og ventilasjon – se side 38.



Vinaggregater

CU 350 vin: Norcools minste veggaggregat som er ideelt for mindre selvbygde vinkjellere samt for våre to minste prefabrikerte vinkjellere.



Utvendige mål for aggregat	b505 x d475 x h530mm
Utsparringsmål	b460 x h490mm
Lydnivå	ca. 40 dba
Effekt	Maks ca. 300W
Belysning	14W lysrør
Avriming	Automatisk
Isolering	Polyuretanskum - CFC fri
Kjølemiddel	R134A
Vekt	Netto ca. 28 kg
Ledningslengde	2,7 m
Kompressor	Danfoss
Volt/Hz	220-240V AC 50 Hz
Kapasitet	Inntil 5 000 liter
Termostatinnstilling	8-15°C Elektronisk termostat
Omgivelsestemperatur	10-27°C
Maks. veggtykkelse	330mm

CU 450 vin: Ideelt for større selvbygde vinkjellere, samt for våre to største prefabrikerte vinkjellere.



Utvendige mål for aggregat	b590 x d520 x h690mm
Utsparringsmål	b550 x h650mm
Lydnivå	ca. 43 dba
Effekt	Maks ca. 318W
Belysning	15W lysrør
Avriming	Automatisk
Isolering	Polyuretanskum - CFC fri
Kjølemiddel	R134A
Vekt	Netto ca. 35 kg
Ledningslengde	2,4 m
Kompressor	Danfoss
Volt/Hz	220-240V AC 50 Hz
Kapasitet	Inntil 10 000 liter
Termostatinnstilling	8-15°C Elektronisk termostat
Omgivelsestemperatur	10-27°C
Maks. veggtykkelse	230mm
Min. avstand til tak på kald side	200 mm

CU 900 vin: Et stort veggaggregat for store vinkjellere.



Utvendige mål for aggregat	b590 x d520 x h690mm
Utsparringsmål	b550 x h650mm
Lydnivå	ca. 53 dba
Effekt	Maks ca. 670W
Belysning	15W lysrør
Avriming	Til avløp
Isolering	Polyuretanskum - CFC fri
Kjølemiddel	R134A
Vekt	Netto ca. 45 kg
Ledningslengde	2,4 m
Kompressor	Danfoss
Volt/Hz	220-240V AC 50 Hz
Kapasitet	Inntil 20 000 liter
Termostatinnstilling	8-15°C Elektronisk termostat
Omgivelsestemperatur	10-27°C
Maks. veggtykkelse	230mm
Min. avstand til tak på kald side	200 mm

Produktoversikt

Varenr.	Nobbnr.	EAN nr.	Produkt
12601700	21511357	7038241000032	KJØLEAGGREGAT Coolmaster CU-350, hvit (5.000 liter)
12602000	21511365	7038241000049	Coolmaster CU-450, hvit (10.000 liter)
14222000	21511381	7038241000063	Coolmaster CU-900, hvit (20.000 liter)
12601800	27252246	7038241000438	KJØLEAGGREGAT FOR VINROM/VINKJELLER Coolmaster CU-350 Vin, hvit (5.000 liter)
12613000	27252253	7038241000933	Coolmaster CU-450 Vin, hvit (10.000 liter)
14233000	27252261	7038241000940	Coolmaster CU-900 Vin, hvit (20.000 liter)
12611700	26064808	7038241000780	KJØLEAGGREGAT - SPLITT Coolmaster CU-330, splittaggregat (4.500 liter) for tak
14212000	21511373	7038241000056	Coolmaster CU-450, splittaggregat (10.000 liter)
12662000	21511415	7038241000087	KJØLEROMSDØRER Kjøleromsdør D-1900, hvit
12670000	26064790	7038241001138	Kjøleromsdør D-2000 for påmontering av møbeldør
42000005	21511456	7038241000131	KOMPLETTE KJØLELØSNINGER For integrering: Kjølehjørne for integrering i 2,10 m kjøkken
42010005	21511472	7038241000117	Kjølehjørne for integrering i takhøyt kjøkken
42020005	23161524	7038241000278	Kjølehjørne m/rustfri dør for integrering i 2,10 m kjøkken
42021005	23161532	7038241000285	Kjølehjørne m/rustfri dør for integrering i takhøyt kjøkken
41600005	21511464	7038241001114	Spiskammer 120 for integrering med cu-330 splitt NB! Splittaggegat cu-330 må monteres av kjølemontør
42200005	23161565	7038241000315	Frittstående: Kjølehjørne rustfritt m/sorte paneler
41600005	21511464	7038241001114	Spiskammer 120 med cu-330 splitt
1115800120	23616149	7038241000360	Ekstra utstyr: Flaskehylle til å henge opp under glasshylle
1115800150	23161631	7038241000353	Samlet utstyrs pakke til Kjølehjørne - Flaskestativ med plass til 16 flasker à 1,5 l - Vinhylle til å henge opp under glasshylle - 2 grønnsaksbokser à 15 l, 2 avlange påleggsbokser, 2 bokser à 8 l - Saus- og dressingkurv
14152500	21511498	7038241000520	ELEMENTKJØLEROM UTEN AGGREGAT OG DØR Rom A 1,20 x 1,20 - 2420 l
14153000	21511506	7038241000155	Rom B 1,20 x 1,80 - 3740 l
14154000	21511514	7038241000162	Rom C 1,80 x 1,80 - 5780 l
14154200	21511522	7038241001145	Rom D 1,80 x 2,20 - 7140 l
14152510	21151548	7038241000018	ELEMENTKJØLROM FORTS. Tillegg gulv rom A
14153010	21511555	7038241001060	Tillegg gulv rom B
14154010	21511563	7038241000186	Tillegg gulv rom C
14154210	21511571	7038241000193	Tillegg gulv rom D
14152555	21511597	7038241001251	Standard innredningspakke rom A
14153033	21511605	7038241001275	Standard innredningspakke rom B
14154044	21511613	7038241001282	Standard innredningspakke rom C
14154222	21511621	7038241001299	Standard innredningspakke rom D
1115990470	21511647	7038241000209	KJØLEROMSINNREDNING Kurv 60 cm
1115990480	21511654	7038241000216	Vinrack 60 cm
1115990460	21511662	7038241000223	Hylle 60 cm
1115990490	21511670	7038241000230	Hylle 90 cm
1115990500	21511688	7038241000247	Hylle 105 cm
1115990520	21511696	7038241000254	Hylleknekt
1115990510	21511704	7038241000261	Ryggskinne
16260000	27252220	7038241001213	KJØLESKUFF Kjøleskuff for påmontering av møbelfront
16260200	27252238	7038241001206	Kjøleskuff med stålfrent
16120000	27252204	7038241001169	ISBITMASKIN FOR INTEGRERING Isbitmaskin for integrering i høyskap eller under benk (45*60)
12193807P	23161599	7038241000865	VINSKAP Cave 100 / Super 7 m/sotet glassdør, låsbart
12195807P	26073163	7038241001084	Cave 100 S / Super 7 stål m/sotet glassdør (kan også integreres)
12693707	26077933	7038241000629	Cave 30 / Super 3 m/sotet glassdør - for integrering mellom moduler eller i modul





Scandinavian Appliances as

Scandinavian Appliances AS utvikler, produserer og markedsfører løsninger for oppbevaring av mat og drikke under merkevaren Norcool. Vi har tradisjoner tilbake til 70-tallet, og er i dag en dominerende leverandør av kjølerom, kjølehjørner, kjøleskuffer, isbitmaskiner, vinskap og vinkjellere.

For komplett forhandleroversikt, se www.norcool.no

www.norcool.no

Scandinavian Appliances as Postboks 34, N-1701 Sarpsborg

Kampenes Industriområde, Borgenhaugen, Sarpsborg
tlf: +47 815 69 117 faks: +47 69 11 17 01
e-post: post@norcool.no

Vi forbeholder oss retten til å gjøre eventuelle endringer på produktene.
Vi tar forbehold om eventuelle trykkfeil.

2004 © M8 Design as
Foto: Arild Kristiansen Tekst: Ole Jørgen Oulie
Styling: Fryd & Gemalen